

Инструкция по сборке и эксплуатации

ТЕПЛИЦА ПОД ПОЛИКАРБОНАТ

БОРОВИК ПРЕСТИЖ



Поздравляем!

Вы стали обладателем тепличного каркаса серии «Боровик Престиж».

Каркас «Боровик Престиж» прост в сборке, имеет усиленную крышу и усиленные боковые секции. Расстояние между дуг в крыше и вертикальных перемычек в боковых секциях составляет 65 см. Также за счёт прямых боковых секций каркаса в теплице можно использовать до трёх грядок и выращивания высокорослых культур на всей площади теплицы.

Общие сведения.

Сборку и эксплуатацию теплицы следует осуществлять строго в соответствии с инструкцией и правилами эксплуатации, изложенными в техническом паспорте. Технический паспорт обязательно сохранить.

Теплица предназначена для создания микроклимата, благоприятного для выращивания садово-огородных культур на дачных и приусадебных участках. Высота установленного каркаса 2м, ширина 3м, длина 4, 6, 8 и более, кратно 2м. Каркас теплицы изготовлен из оцинкованной профильной трубы 20*20 мм. В каждом торце теплица имеет дверь и форточку. По желанию заказчика возможна дополнительная комплектация теплицы следующими опциями: грунтозацепы, уплотнители, боковые форточки проветривания.

Сборка теплицы

В данной инструкции описана сборка каркаса со всеми дополнительными опциями, которые можно приобрести дополнительно по вашему желанию. Для сборки понадобится следующий инструмент: отвёртка или шуруповёрт, гаечные ключи, рулетка, плоскогубцы, строительный нож. Сборку осуществлять рядом с местом установки теплицы. Предварительная сборка элементов каркаса теплицы должна производиться без затягивания винтовых соединений. Окончательная затяжка винтовых соединений производится после сборки каркаса, после чего он приобретает достаточную жесткость.

Внимание! В данном разделе описана сборка каркаса теплиц Боровик Престиж, а также установка всех дополнительных опций.

Разложите все детали и проверьте комплектацию согласно инструкции.

Базовая комплектация теплиц

Наименование комплекта	Боровик Престиж		
	количество		
	4 м	6 м	8 м
База Боровик Престиж	1	1	1
Вставка Боровик Престиж		1	2









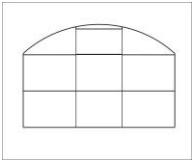

!!! При сборке учитывать те пункты, которые относятся к приобретенным вам виду теплиц и дополнительной комплектации.

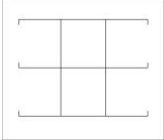
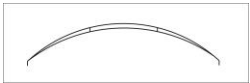

Расход поликарбоната

Размер листа	1.5*2.1	3*2.1	6*2.1	12*2.1	Итого
Теплица 4м	1шт		1 шт	1 шт	1,625 листа
Теплица 6м	1шт			2 шт	2,125 листа
Теплица 8м		1шт	1шт	2шт	2,750 листа







!!! Поликарбонат в комплект не входит.

Комплектация элементов теплиц и дополнительных опций.

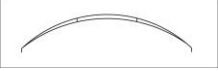
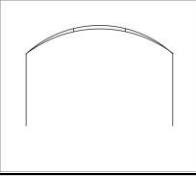
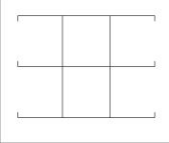



Комплект Базы Боровик Престиж		
Наименование деталей	Изображение	Кол-во
Пакет №1		1 шт
<i>Торец цельносварной с дверью и форточкой</i>		2 шт
<i>Дуга соединительная</i>		1 шт
Пакет №2		1шт
<i>Боковая секция</i>		4 шт
Пакет №3		1 шт
<i>Дуга</i>		4 шт
Пакет №4		1 шт
<i>Горизонтальная перемычка</i>		2 шт
Пакет№5		1 шт
<i>Крючки для дверей и форточек</i>		4 шт
<i>Скоба крепления крючков</i>		8 шт
<i>Винт 4*40</i>		8 шт
<i>Гайка М4</i>		8 шт
<i>Винт 6*50</i>		27 шт
<i>Винт 6*70</i>		6шт

<i>Гайка М6</i>		33 шт
<i>Саморез для крепления поликарбоната и скоб под крючки</i>		172шт
<i>Ручка с механизмом для фиксации</i>		4 шт

Комплект Вставки Боровик Престиж

Наименование деталей	Изображение	Кол-во
Пакет №1		1 шт
<i>Дуга</i>		2 шт
<i>Дуга соединительная</i>		1 шт
Пакет №2		1 шт
<i>Боковая секция</i>		2 шт
<i>Горизонтальная перемычка</i>		1 шт
Пакет №3		1 шт
<i>Винт 6*50</i>		8 шт
<i>Винт 6*70</i>		6шт
<i>Гайка М6</i>		14 шт
<i>Саморез для крепления поликарбоната</i>		33шт

Комплект форточки проветривания Боровик Престиж (опция)

Наименование деталей	Изображение	Кол-во
Пакет №1		1 шт
<i>Форточка Боровик Престиж</i>		1 шт
Пакет №2		1 шт
<i>Фиксатор форточки</i>		1 шт
<i>Саморез для крепления поликарбоната и форточки</i>		12 шт
Пакет №3		1 шт
<i>Поликарбонат</i>		1 шт

Комплект Грунтозацеп универсальный (опция)

Наименование деталей	Изображение	Кол-во
Пакет №1		1 шт
<i>Грунтозацеп торцевой</i>		2 шт
Пакет №2		2 шт
<i>Шайба прижимная (патент N 134397)</i>		4 шт
<i>Винт 6*25</i>		8 шт
<i>Гайка М6</i>		8 шт

рис.8

Схема раскроя торцов теплицы (подробная)



рис.9

Схема раскроя сотового поликарбоната (теплица 4м)



Схема раскроя сотового поликарбоната (теплица 6м)

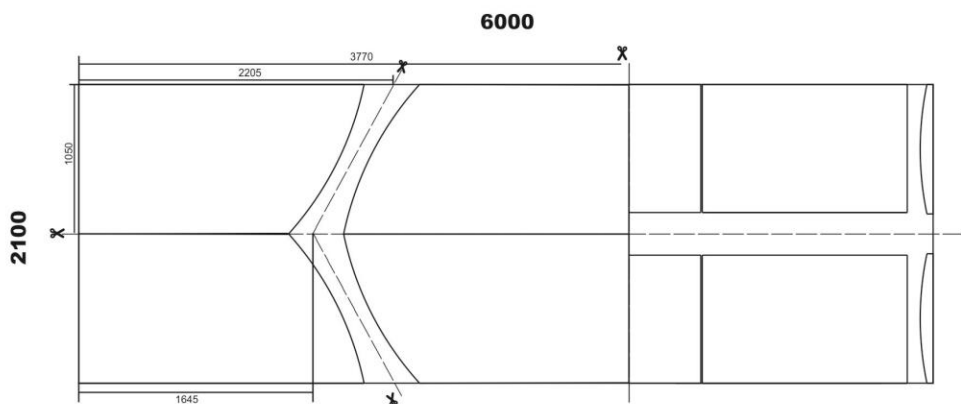

Схема раскроя сотового поликарбоната (теплица 8м)

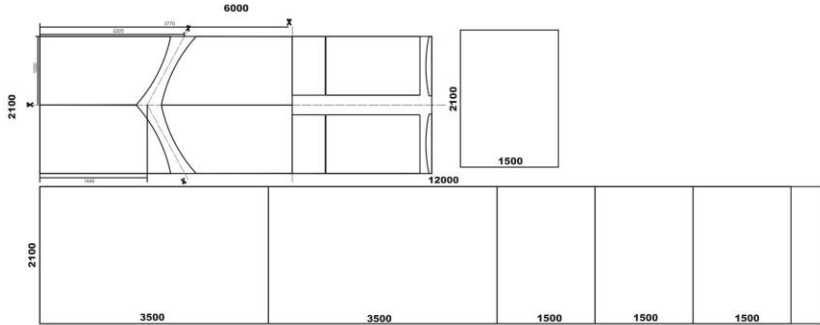

рис.11

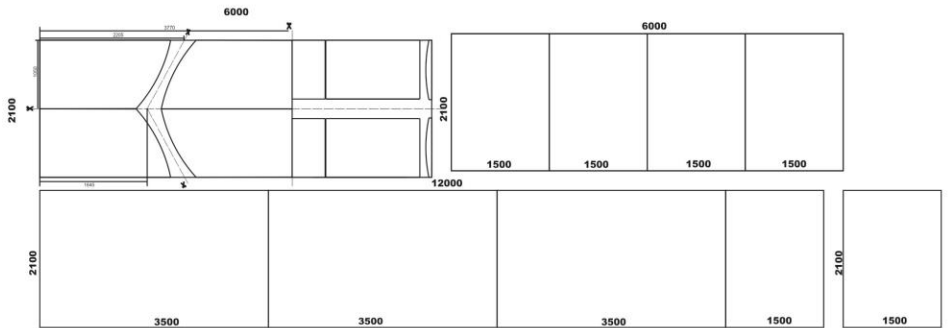

рис.10

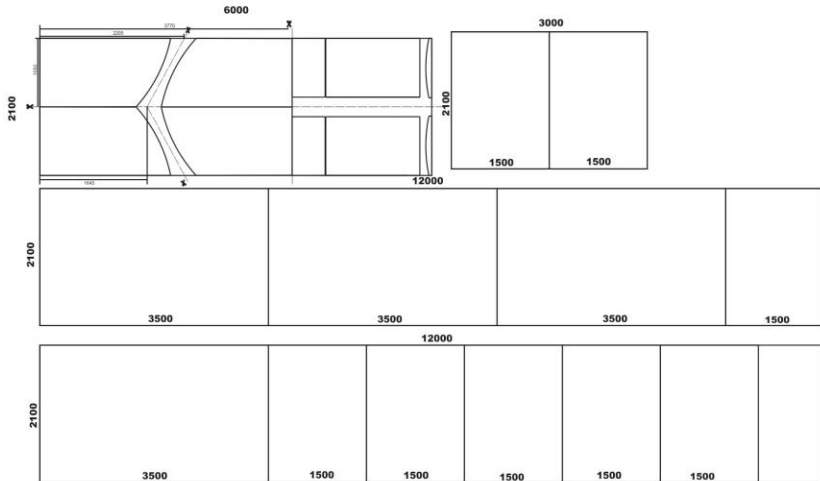

рис.12



рис.13



Общий вид теплица 6м



рис.1



рис.2

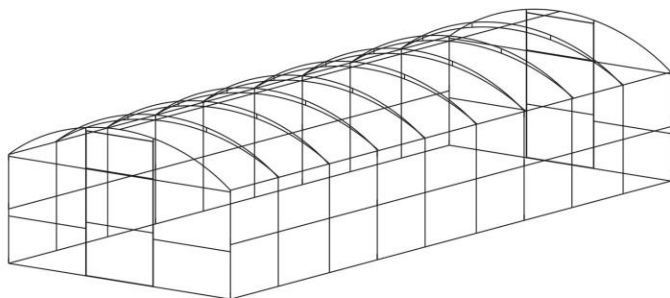

рис.3

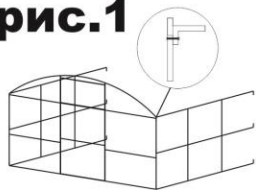

рис.4

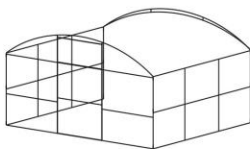

рис.5

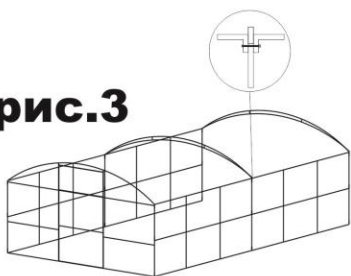

рис.6

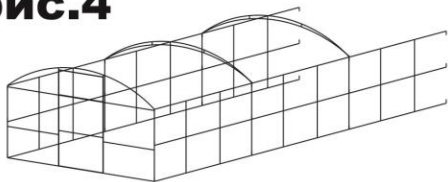

рис.7

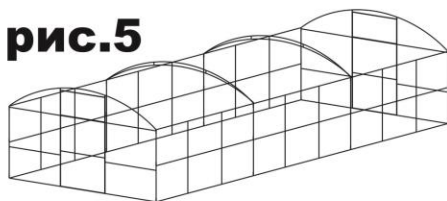

Возьмите торец, установите боковые секции с помощью винтов 6*50 (рис.1) , все секции в конструкции теплицы имеют одинаковую длину и одинаковое кол-во отверстий. Далее к боковой секции установите стыковочную дугу (рис.2), далее устанавливайте боковые секции и стыковочные дуги в зависимости от длины теплицы (рис.3 , 4) , боковые секции с стыковочной дугой соединяются винтом 6*70 , далее установите второй торец (рис.5). После того как вы установили второй торец , установите промежуточные дуги (рис.6) (ставятся через 65см), затем установите горизонтальные перемычки (рис.7). Перемычки на дуге стыкуются в шахматном порядке (рис) При сборке каркаса винты до упора не докручивать.

****Установите** грунтозацепы (опция в базовый комплект не входит) на нижнюю часть теплицы с помощью прижимных шайб (рис10).*

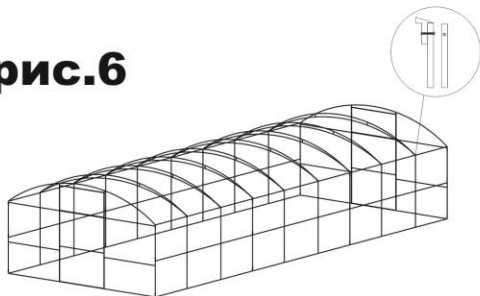
1. Установите теплицу на заранее подготовленную основу – фундамент или раму из бруса толщиной 150...200мм. Прикрепите каркас теплицы к фундаменту при помощи шурупов или гвоздей (в комплект не входит).

**Если вы приобрели грунтозацепы, на выбранном месте установки теплицы необходимо прокопать траншею по периметру каркаса на глубину штыка лопаты, поместить теплицу грунтозацепами в траншею. С помощью строительного уровня выставьте теплицу и произведите окончательную протяжку винтовых соединений.*

После сборки теплицы необходимо раскроить лист поликарбоната на торцы. Для раскроя понадобится лист размером 2.1*6м. Схема раскроя показана на рис. 8.

Возьмите лист, положите лицевой стороной вверх. Лицевой является сторона с цветной защитной плёнкой. На эту сторону у качественных поликарбонатных листов нанесена защита от ультрафиолета. Впоследствии, после снятия защитной плёнки, лицевая сторона определяется по нанесённой на неё лазерной насечке на краю листа.

На листе сделайте разметку маркером согласно рис. 8 , вырежьте сегменты торца. На арочной части сегмента сделайте небольшой припуск (лишнее подрезается после установки сегментов на торец по дуге). Поликарбонат на двери и форточки также делайте с припуском по ширине , после их установки на каркас вы сможете сделать необходимый для вас нахлест на щели. Далее сделайте раскрой поликарбоната на крышу и боковые части теплицы (рис.9). **Внимание! Листы поликарбоната устанавливаются лицевой стороной вверх, если листы будут установлены неправильно, в дальнейшем это приведет к разрушению поликарбоната. Лицевой является сторона с цветной защитной плёнкой. На эту сторону у качественных поликарбонатных листов нанесена защита от ультрафиолета. Впоследствии, после снятия защитной плёнки, лицевая сторона определяется по нанесённой на неё лазерной насечке на краю листа.** Возьмите заранее вырезанные сегменты, определите лицевую сторону, снимите защитную плёнку с двух сторон и прикрутите лицевой стороной наружу с помощью кровельных саморезов к торцам теплицы.

Установите поликарбонат лицевой стороной наружу на двери и форточки.

Установите ручки завёртки на двери и форточки (рис.11).

Установите крючки для дверей и форточек (рис.12).

Установите покрытие на боковые части теплицы лицевой стороной наружу, заранее сняв защитную плёнку с двух сторон , затем установите покрытие на крышу теплицы. Листы стыкуются между собой внахлест с небольшим вылетом за каркас теплицы. Крепить покрытие необходимо кровельными саморезами сверху вниз.

Внимание! Перед монтажом поликарбоната обязательно снять защитную плёнку с двух сторон листа. Если защитная плёнка не будет снята, впоследствии под воздействием УФ лучей она прилипнет к поликарбонату, что затруднит её снятие.

**Если при сборке использовались грунтозацепы - закопайте траншею*

** Если вы приобрели теплицу более 8м., рекомендуется установка дополнительных форточек проветривания (дополнительная опция, приобретается отдельно по желанию заказчика), форточки устанавливаются на каркас теплицы при помощи саморезов в боковой части каркаса (рис.13). Если вы приобрели форточку, после установки теплицы установите форточку на боковой части теплицы, установите поликарбонат на боковую часть теплицы, обрежьте поликарбонат на теплице по каркасу форточки, установите лист поликарбоната, идущий в комплекте с форточкой, с припуском на каждую сторону, так чтобы лист перекрыл вырез (припуск со стороны петель делать минимальным, чтобы при открытии форточки не переламывался поликарбонат).*

Рекомендуемое кол-во грунтозацепов

Наименование комплекта	количество		
	Боровик Престиж		
	4 м	6 м	8 м
Грунтозацеп универсальный, минимальное кол-во	4	6	8
Грунтозацеп универсальный, рекомендуемое кол-во	8	12	16

Схема установки саморезов

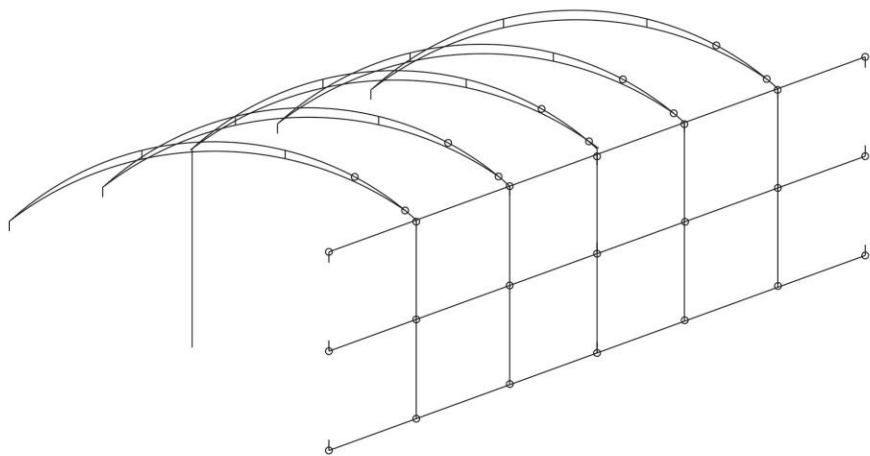
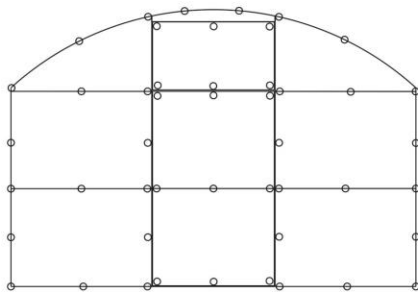

Производитель оставляет за собой право вносить в конструкцию и комплектацию изменения, не ухудшающие потребительские свойства и качество изделия.

3. Правила эксплуатации.

Перед началом эксплуатации теплица должна быть установлена в грунте в соответствии с инструкцией.

Покрытие теплицы на зимний период снимать не нужно, при условии ограничения снеговой нагрузки.

Если теплица остаётся без присмотра на всю зиму, то покупатель должен либо снять покрытие, либо оценить возможную снеговую нагрузку и при необходимости укрепить теплицу подпорками (не входят в комплект , приобретаются дополнительно или изготавливаются самостоятельно)

При сборке каркаса соединение деталей следует осуществлять по всем предусмотренным узлам.

При установке теплицы третьими лицами покупателю следует проконтролировать качество сборки.

Не устанавливайте теплицу близко от строений и деревьев, с которых могут упасть снег и лёд. Рекомендуемое расстояние не менее 2 м.

Очистка и мытьё поликарбоната.

Ополосните лист тёплой водой. Промойте лист раствором мягкого мыла или бытовым моющим средством и тёплой водой, используя мягкую тряпку или губку для удаления грязи.

Внимание! Никогда не используйте для чистки поликарбоната абразивы или высоко щелочные чистящие составы. Никогда не трите поверхность при помощи щёток, металлизированной ткани и других абразивных материалов.

4 Паспорт.

Продавец

Вид теплицы: «Боровик Престиж»

Длина теплицы.....

Дата продажи.....

Подпись клиента

Подпись, печать продавца.
