

Система менеджмента качества (СМК)
ООО «Воля» сертифицирована
на соответствие
требованиям
стандарта
ISO 9001:2008



Сертифицировано
Русским Регистром



ФОРТОЧКА

для теплицы «Дачная-Трешка»

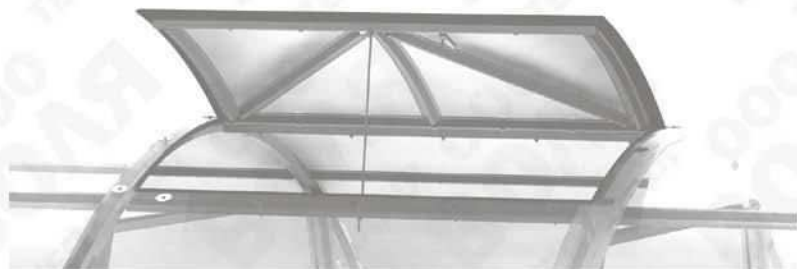

Технический паспорт

стр.2-3









Инструкция по сборке

стр.4-11

agro.rt32.ru

RU

Таблица 1 Комплектация детальная

маркировка		наименование	длина, мм	количество, шт
1-й пакет /детали каркаса/				
1		Продольная деталь	916	2
2		Дуга	464	3
3		Диагональ	550	2
4		Прогон верхний	960	2
		Крючок	398	1
2-й пакет /крепеж/				
		Трубка для запирания		1
		Кронштейн		2
		Шайба		34
		Винт М4х8		28
		Винт М4х25		17
		Винт М4х35		16
		Винт М4х50		3
		Гайка М4		67
		Петля разборная		2
		Цепочка	400	1
		Скотч		1
3-й пакет /уплотнительный профиль/				
		Уплотнитель проема	951	2
			575	2
		Уплотнительная контурная рамка		1

Описание



Сборку и эксплуатацию форточка следует осуществлять строго в соответствии с инструкцией и правилами эксплуатации, изложенными в техническом паспорте. Технический паспорт обязательно сохранить.

Форточка предназначена для проветривания теплиц. Устанавливается только в теплицу «Дачная-Трешка». Каркас форточка изготовлен из оцинкованной стали и собирается с помощью винтов и гаек. Покрытие форточка обеспечивается вырезанным из теплицы поликарбонатом. В комплект форточка входят все необходимые элементы крепления.

Гарантийные обязательства

1. Предприятие-изготовитель несет ответственность за полноту комплектации.
2. Предприятие-изготовитель несет ответственность за собираемость форточка в соответствии с инструкцией.
3. Срок предъявления претензий – 12 месяцев со дня покупки.

Условия гарантийных обязательств

Гарантийные обязательства не распространяются на случаи:

1. установка форточка с нарушением требований инструкции
2. нарушение правил эксплуатации
3. ураганы, другие стихийные бедствия.

Дата изготовления:

Предприятие - изготовитель: ООО «Воля»
141983, г. Дубна Московской области, пер. Северный д.8.

Предприятие - изготовитель несет ответственность за качество продукции в соответствии с ГК РФ.
Предприятие оставляет за собой право на внесение изменений в конструкцию форточка.

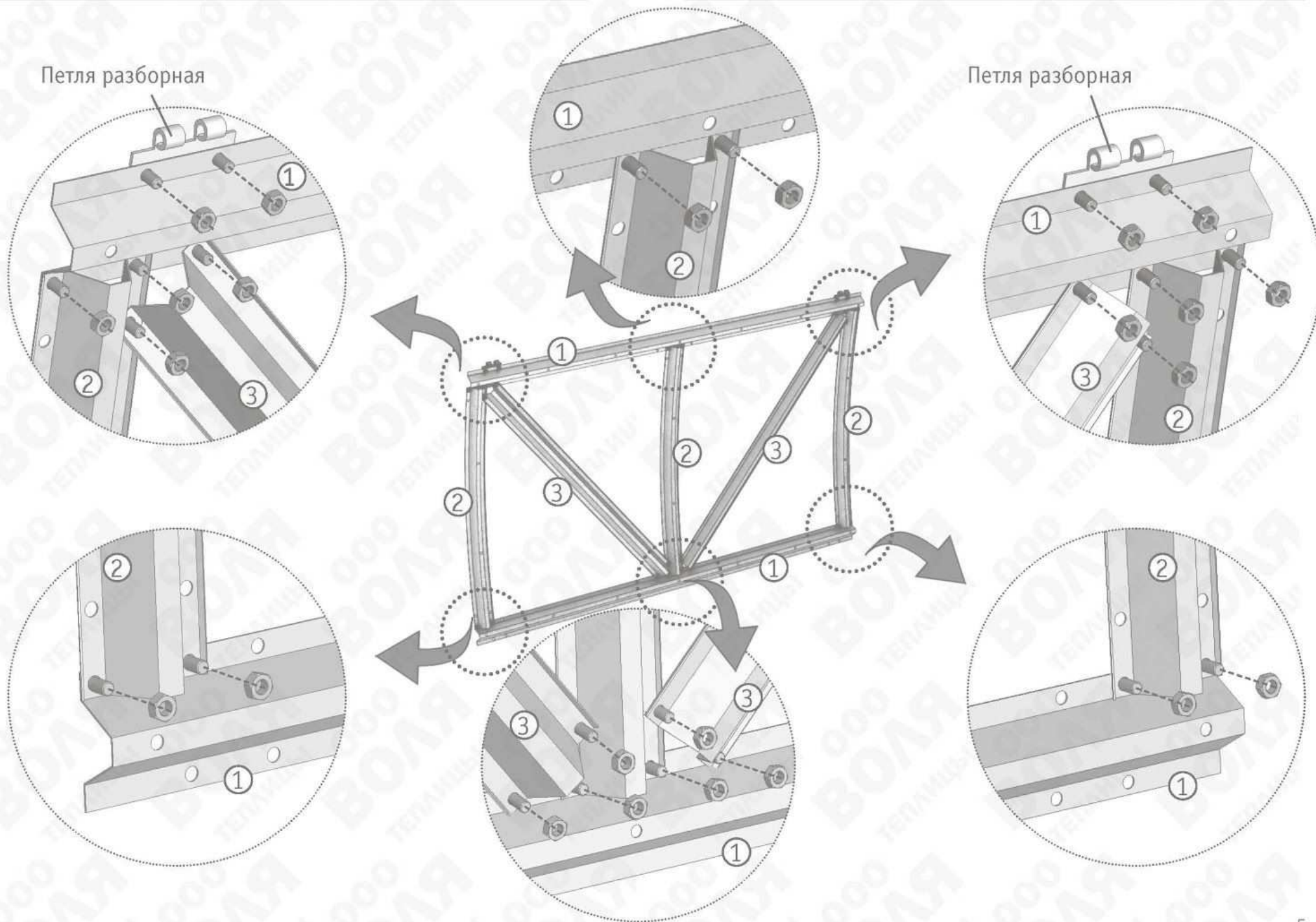

Прогоны верхние из комплекта теплицы заменить на прогоны верхние из комплекта форточка (деталь 4). Вырезать поликарбонат по внутреннему контуру проема каркаса.

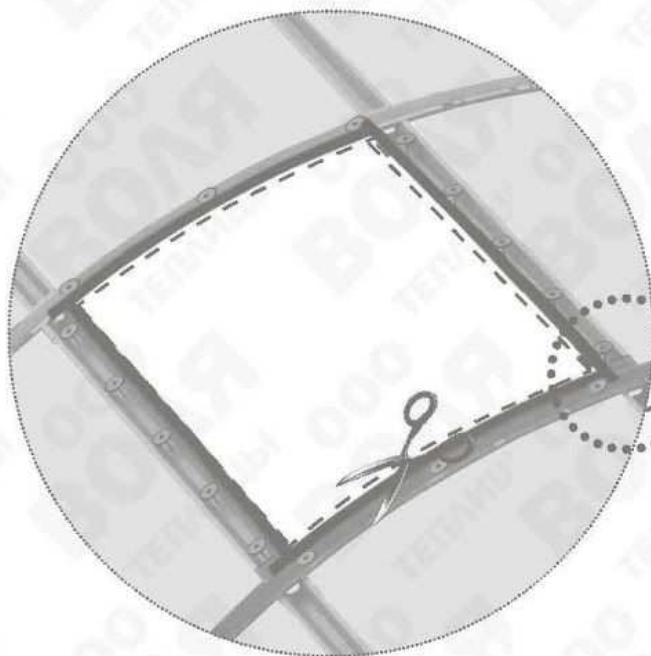
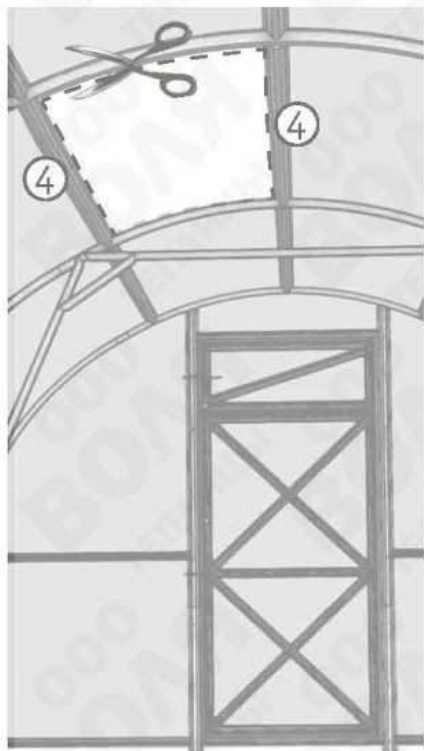

Вырезанный кусок поликарбоната наложите на форточку и обрежьте по контуру каркаса форточка.

Установите по периметру выреза теплицы уплотнитель проема, надевая его на срез поликарбоната. Края уплотнителя нужно выпустить за контур выреза, для отвода дождевой воды. Для этого жесткую часть выступающего края уплотнителя срезать.



Установите шайбы по периметру выреза, предварительно просверлив отверстия в дугах.



Наденьте уплотнительную контурную рамку на поликарбонат форточки. Закрепите его шайбами на каркасе форточки. Не растягивать профиль больше необходимого и не разрывать сварной шов.

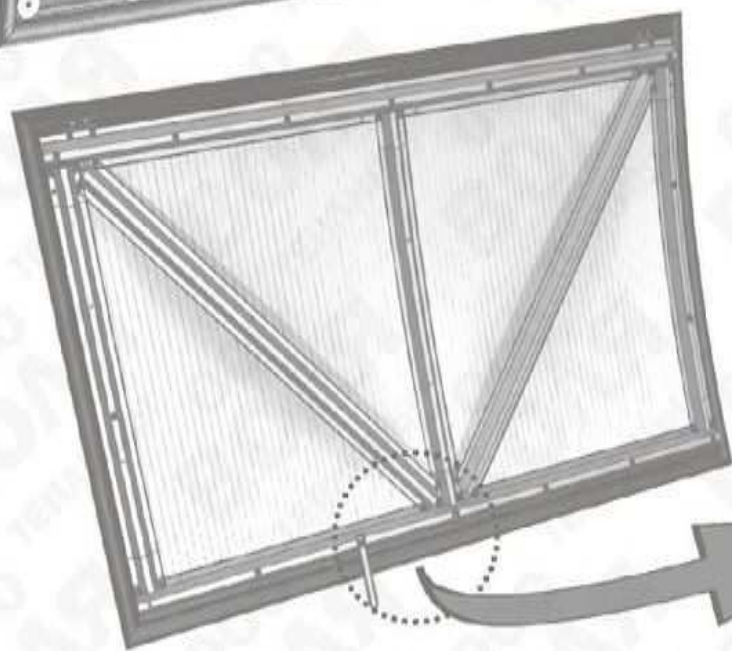
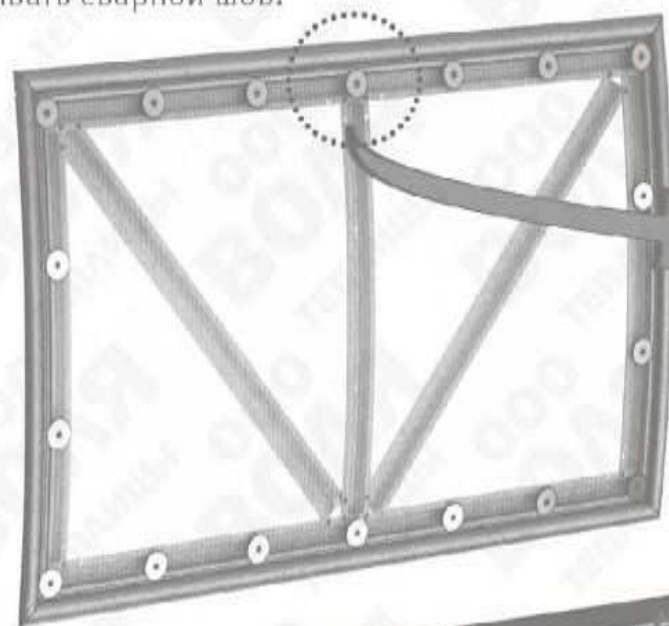

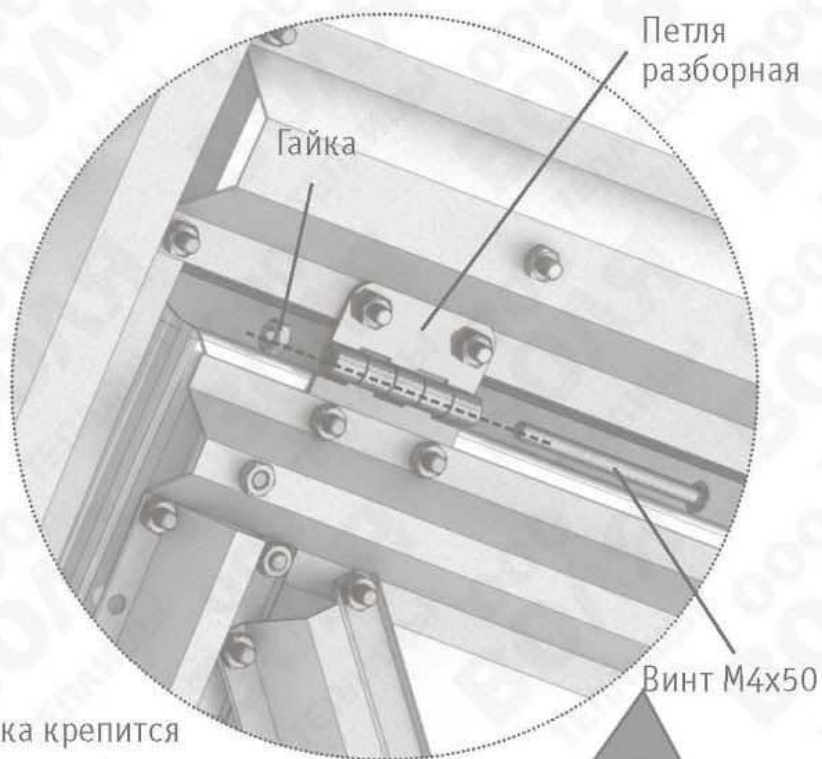

Цепочка крепится на винты и удерживает форточку при порывах ветра.

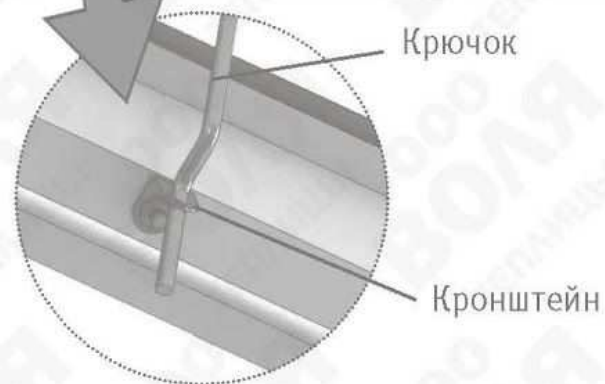
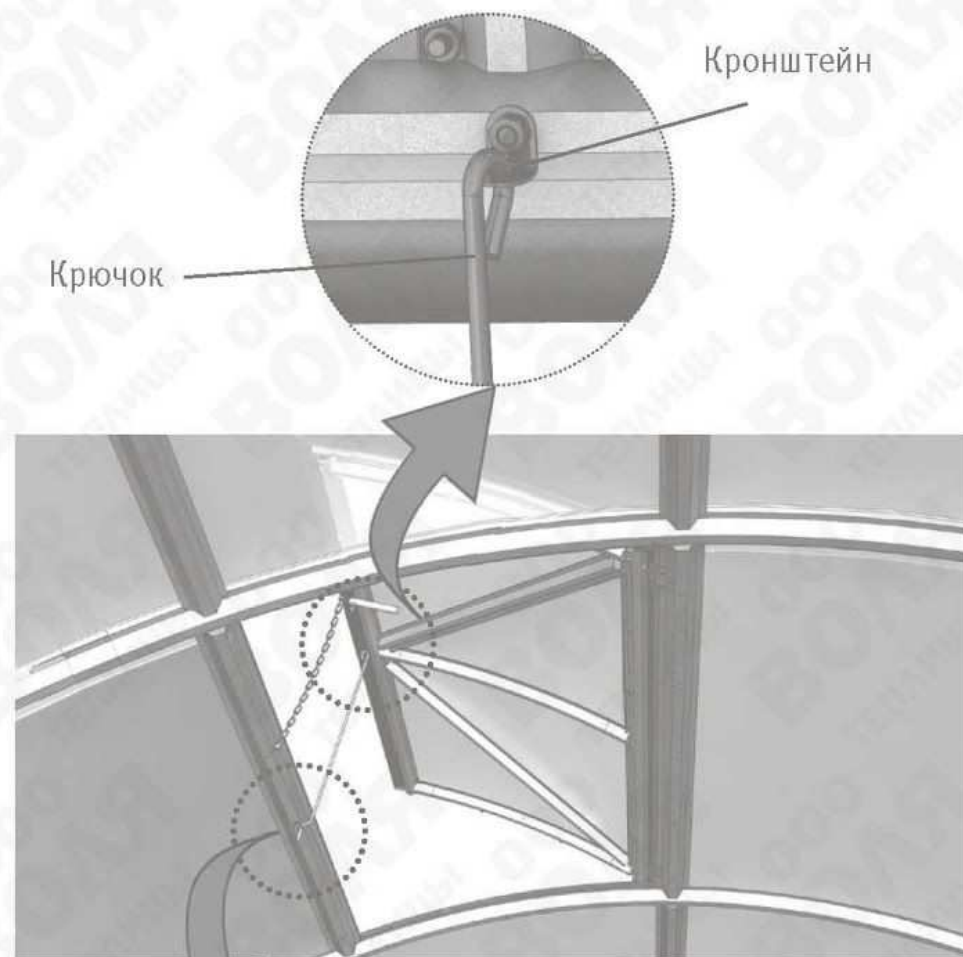
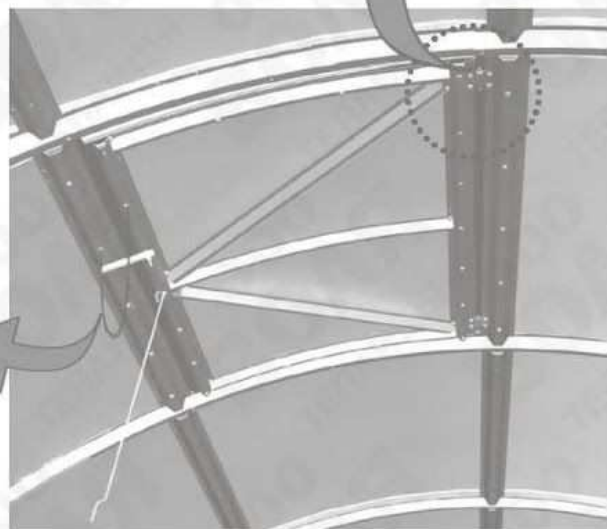
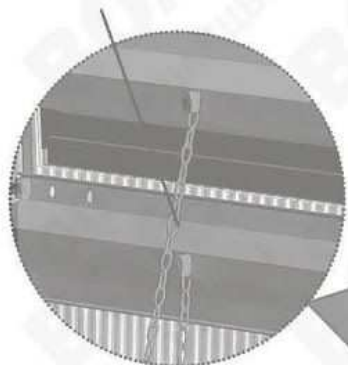



Предприятие-изготовитель:
ООО «Воля», г. Дубна Московской области.
тел/факс: (495) 598-5-999

Данное руководство не может быть воспроизведено в любой форме целиком или частично без письменного разрешения компании «Воля»

agro.rt32.ru

RU